

BRUGSANVISNING

BRUGSANVISNING
KLIMAANLÆG (væginstalleret type)
Læs disse instruktioner grundigt før du bruger dette produkt, og
gem denne vejledning så du kan slå op i den senere.

Dansk



MODEL:

* Skriv modelnavnet ned.
(Der henvises til klassificeringsetiketten.)

Indholdsfortegnelse

1. SIKKERHEDSFORANSTALTNINGER.....	1
2. FORBEREDELSE	2
3. NAVNE PÅ DELE	3
3.1. Indendørsenhed	3
3.2. Fjernbetjening.....	3
3.3. Isætning af batterierne	5
4. GRUNDLÆGENDE BETJENING	5
5. INDSTILLINGER FOR LUFTSTRØM	5
5.1. Indstilling for ventilatorhastighed	5
5.2. Indstillinger for retningen på luftstrømmen	5
6. TIMER-FUNKTIONER.....	6
6.1. Ugentlig timer	6
6.2. Til- eller fra-timer	7
6.3. Programtimer.....	7
6.4. Sleep-timer	7
7. ENERGY SAVING-FUNKTIONER.....	7
7.1. Economy-funktionen.....	7
7.2. Tilstedeværelsessensor til energibesparelse ...	7
7.3. Ventilator kontrol for energibesparelse.....	8
8. ANDRE FUNKTIONER.....	8
8.1. Effektiv drift-funktion.....	8
8.2. Udendørsenhedens lavstøj-drift	8
8.3. 10°C opvarmningsfunktion	8
9. WLAN-betjening	9
9.1. Forholdsregler ved brug	9
9.2. Indstilling til brug af WLAN-betjening	10
10. INDSTILLINGER VED MONTERING.....	12
10.1. Brugerdefineret kode på fjernbetjening	12
11. RENGØRING OG PLEJE.....	12
12. GENERELLE OPLYSNINGER	14
13. EKSTRADELE.....	14
13.1. Fjernbetjening med ledning	14
13.2. Multi-split klimaanlæg	14
14. FEJLFINDING	15

1. SIKKERHEDSFORANSTALTNINGER

For at undgå personskader eller skader på ejendom, skal dette afsnit læses omhyggeligt inden dette produkt tages i brug, og sørg for at overholde følgende sikkerhedsforanstaltninger.

Hvis disse instruktioner ikke følges og produktet bruges forkert, kan det føre til personskader eller skade i forskellige grader, som er klassificeret her:



ADVARSEL

Dette mærke advarer om dødsfald eller alvorlig personskade.



FORSIGTIG

Dette mærke advarer om personskade eller skade på ejendom.



Dette mærke angiver en handling, der er FORBUDT.



Dette mærke angiver en handling, der er OBLIGATORISK.

Forklaring på symboler, der vises på indendørsenheden eller udendørsenheden.



ADVARSEL

Dette symbol viser, at produktet benytter en brandbar kølevæske. Hvis kølevæsken lækker og udsættes for en ekstern antændelseskilde, er der risiko for brand.



FORSIGTIG

Dette symbol angiver, at betjeningsvejledningen bør læses grundigt.



FORSIGTIG

Dette symbol viser, at servicepersonale skal tage sig af dette udstyr i henhold til installationsvejledningen.



FORSIGTIG

Dette symbol angiver, at der kan findes oplysninger i betjeningsvejledningen og/eller installeringsvejledningen.



ADVARSEL



- Dette produkt skal installeres, bruges og opbevares i et lokale med et gulvareal større end X m².

Mængde af kølemiddelladning M (kg)	Minimumsrumareal X (m ²)
M ≤ 1,22	-
1,22 < M ≤ 1,23	1,45
1,23 < M ≤ 1,50	2,15
1,50 < M ≤ 1,75	2,92
1,75 < M ≤ 2,0	3,82
2,0 < M ≤ 2,5	5,96
2,5 < M ≤ 3,0	8,59
3,0 < M ≤ 3,5	11,68
3,5 < M ≤ 4,0	15,26

(IEC 60335-2-40)

- Dette produkt indeholder ingen dele, der kan repareres af brugeren selv. Kontakt altid autoriseret servicepersonale for reparation, montering og flytning af dette produkt. Forkert montering eller håndtering kan føre til lækage, elektrisk stød eller brand.
- I tilfælde af funktionsfejl, såsom en brændende lugt, skal du straks holde op med at bruge klimaanlægget, og afbryde strømforsyningen på den elektriske afbryder eller trække stikket ud af strømforsyningen. Kontakt derefter autoriseret servicepersonale.
- Undgå, at beskadige ledningen. Hvis den beskadiges, må den kun udskiftes af en autoriserede servicetekniker for at undgå fare.
- Hvis der er mistanke om lækage af kølemiddel, skal al åben ild fjernes eller slukkes, og autoriseret servicepersonale kontaktes.
- I tilfælde af tordenvejr eller tegn på lynnedslag, skal klimaanlægget slukkes med fjernbetjeningen, og rør ikke ved produktet eller strømkilden, så enhver risiko for elektrisk stød undgås.
- Dette produkt skal opbevares i et rum uden kontinuerlig drift af antændelseskilder (for eksempel: åben ild, et gasapparat eller en elektrisk elvarmer).
- Dette produkt skal opbevares på et godt ventileret område.
- Vær opmærksom på, at kølevæskerne muligvis ikke har nogen lugt.
- Dette produkt skal opbevares på en måde, hvorpå mekanisk skade undgås.
- Bortskaffelse af produktet skal udføres korrekt i overensstemmelse med nationale eller regionale regelsæt.
- Under transport eller flytning af indendørsenheden skal rør være dækket med vægbeslaget til beskyttelse. Flyt ikke dette produkt ved at holde i indendørsenhedens rør. (Belastningen anvendt på rørenes led kan medføre, at den brændbare gas lækker under drift).

ADVARSEL

- Produktet er ikke beregnet til at blive anvendt af personer (herunder børn) med nedsat fysisk, sansemæssig eller mental kapacitet, eller af personer med manglende erfaring eller viden, medmindre de er under opsyn af eller har fået brugsvejledning fra en person med ansvar for deres sikkerhed. Børn bør holdes under opsyn for at sikre, at de ikke leger med produktet.
- Bortskaf emballagen sikkert. Ituriv og bortskaf plastposer, så børn ikke kan lege med dem. Der er fare for kvælning af børn, der leger med de oprindelige plastposer.
- Installer ikke enheden på områder fyldt med mineralolie, som f.eks. en fabrik eller et område, der indeholder en stor mængde stænkolie eller damp, såsom et køkken.
- Dette produkt må ikke startes eller stoppes ved at sættes stikket i eller trække det ud, eller ved at tænde og slukke strømafbryderen.
- Brug ikke brandfarlige gasser i nærheden af dette produkt.
- Undgå, at være i den direkte kolde luftstrøm i flere timer.
- Stik ikke fingrene eller andre genstande i luft- eller luftindtaget.
- Produktet må ikke betjenes med våde hænder.
- Benyt ikke midler til at accelerere optøningsprocessen eller til at rengøre produktet, andet end dem som anbefales af producenten.
- Du må ikke perforere eller brænde.

FORSIGTIG

- Sørg for regelmæssig udluftning under brug.
- Dette produkt skal altid bruges med luftfiltret.
- Sørg for at alt elektronisk udstyr er mindst 1 meter (40") væk fra produktet.
- Afbryd strømforsyningen, hvis dette produkt ikke skal bruges i længere tid.
- Efter længere tids brug, skal monteringen af indendørsenheden ses efter, for at sikre at produktet ikke falder ned.
- Retningen på luftstrømmen og rumtemperaturen skal overvejes nøje, hvis produktet anvendes i et rum med spædbørn, børn, ældre eller syge personer.
- Sørg for, at udendørsenhedens omgivelser er rene og ryddelige, og placer ikke genstande rundt om den. Eventuelle genstande, der blokerer eller kommer ind i luftudtaget, kan forårsage produktfejl.
- Undgå at rette direkte luftstrøm på pejse eller varmeapparater.
- Undgå, at blokere eller tildække luftind- og udtagene.
- Undgå, at der kommer for meget tryk på radiatorribbene.
- Undgå, at klatre på dette produkt. Og undgå at stille genstande på eller hænge genstande fra dette produkt.
- Undgå, at stille andre elektriske produkter eller genstande under dette produkt. Dryppende kondensvand fra dette produkt kan gøre dem våde, og kan beskadige eller ødelægge dine ejendomme.
- Dette produkt må ikke komme i direkte kontakt med vand.
- Dette produkt må ikke bruges til konservering af fødevarer, planter, dyr, præcisionsudstyr, kunstværk eller andre genstande. Dette kan medføre kvalitetsforringelse af disse elementer.
- Udsæt ikke dyr eller planter for direkte luftstrøm.
- Undgå, at drikke fra klimaanlæggets afløb.
- Undgå, at trække i ledningen til produktet.

FORSIGTIG

- Undgå at røre ved aluminiumsribbene på varmeveksleren i dette produkt så du undgår personskader, når enheden vedligeholdes.
- Stå ikke på ustabile skridt, når de opererer eller rengøring af dette produkt. Det kan vælte og kan forårsage skade.

Dette produkt indeholder fluorholdige drivhusgasser.

2. FORBEREDELSE

ADVARSEL

- Sørg for at spædbørn og småbørn ikke sluger et batteri ved et uheld.

FORSIGTIG

- Hvis lækkende batterivæske kommer i kontakt med din hud, øjne eller mund, skal området straks vaskes med rigelige mængder vand, og kontakt din læge.
- Brugte batterier skal straks tages ud, og de skal bortskaffes i henhold til lokale love og bestemmelser.
- Tørbatterier må ikke genoplades.
- Brug ikke tørre batterier, der er blevet genopladet.

Tilbehør til indendørsenhed

Kontrollér, at følgende tilbehør medfølger.

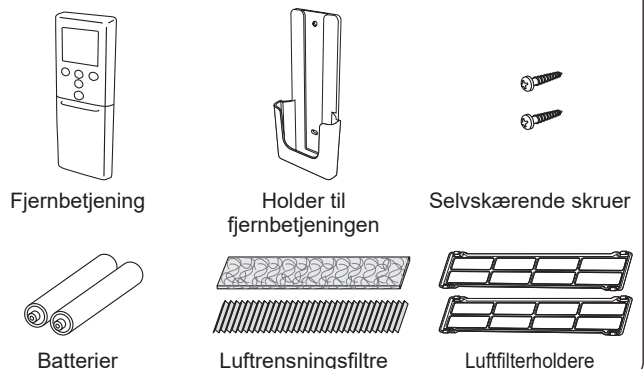

Sådan bruges holderen til fjernbetjeningen

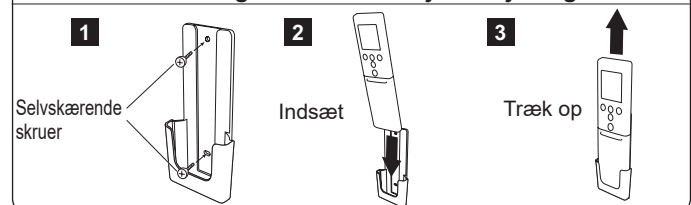

3. NAVNE PÅ DELE

⚠ FORSIGTIG

❗ For at opretholde korrekt signaltransmission mellem fjernbetjeningen og indendørsenheden skal signalmodtageren holdes væk fra følgende:

- Direkte sollys eller andre stærke lyskilder
- Fladskærme

I lokaler med fluorescerende lys, såsom dem med en veksleretter, kan signalet muligvis ikke transmitteres ordentligt. I sådanne tilfælde skal du kontakte den butik, hvor produktet er købt.

3.1. Indendørsenheden

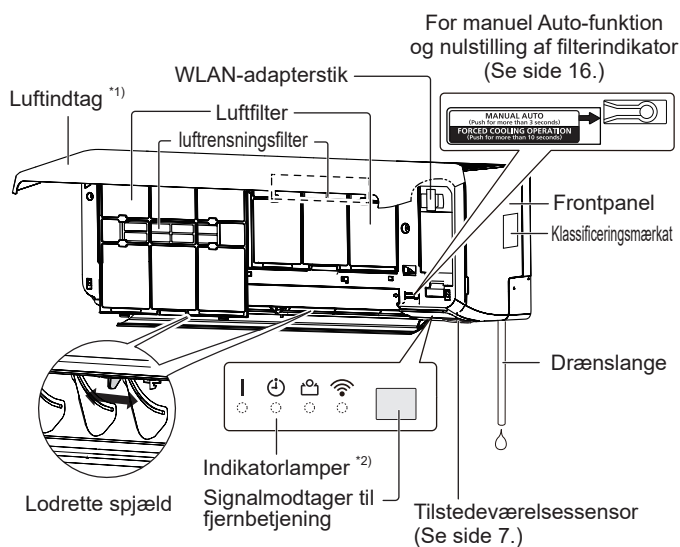

*1) Inden produktet tages i brug, skal du sørge for, at luftindtaget er lukket helt. Utilstrækkelig lukning kan påvirke produktets korrekte funktion eller ydeevne.

*2) Indikatorlamper tændes under de følgende betingelser.

	Navn	Farve	Betjening eller betingelse
	Betjening	Grøn	Normal drift
🕒	Stopur	Orange	Timerfunktion
🏠	Economy	Grøn	Economy-funktionen 10°C opvarmningsfunktion
📶	WLAN	Orange	Trådløs LAN-betjening er aktiv.

3.2. Fjernbetjening

Når du bruger fjernbetjeningen (ekstraudstyr), kan udseendet og betjeningsmetoden være forskellige.

Yderligere oplysninger findes i brugsanvisningen til den enkelte fjernbetjening.

✳ : Indstillingen skal ske, mens skærmen indstilling vises for hver funktion.

| : Knappen kan kun betjenes, når klimaanlægget er i drift.

📶 : Instruktionerne vedrørende den trådløse LAN-betjening.

Signalsender

Ret signalsenderen korrekt mod indendørsenheden.

- Funktionsrækkevidden er ca. 7 m.
- [▲] vises, når signalet er afsendt.
- Indendørsenheden udsender et bip, når signalet er korrekt modtaget. Tryk på knappen igen, hvis der ikke høres et bip.

Fjernbetjeningens display

I dette afsnit er alle de mulige indikatorer vist for beskrivelse. I faktiske drift er skærmen forbundet med knappen operation, og viser kun de nødvendige indikatorer for hver indstilling.

For grundlæggende driftSe side 5.

🔌/⏻ Starter eller stopper driften af klimaanlægget.

MODE Skifter driftstilstanden. ✳ |

TEMP.
⬆️
⬇️ Justerer indstillingstemperaturen. ✳ |

For 10 °C opvarmningsfunktionSe side 8.

🏠 10°C HEAT
○ Aktiverer 10 °C opvarmningsfunktionen.

For strømbesparende driftSe side 7.

🏠 ECONOMY Tænder eller slukker for Economy-funktionen. |

ENERGY SAVING PROGRAM
SENSOR Aktiverer eller deaktiverer energispareprogrammet, som bruger tilstedeværelsessensoren.

Til udendørsenhedens lavstøj-driftSe side 8.

OUTDOOR UNIT
LOW NOISE Aktiverer eller deaktiverer udendørsenhedens lavstøj-drift.

Tryk ikke på denne knap ved normal drift.

Den starter en kørselstest (kun til brug for autoriserede serviceteknikere).

BEMÆRK: Hvis kørselstesten utilsigtet startes, skal du trykke på 🕒 for at afbryde testen.

⚠️ FORSIGTIG

- For at undgå funktionsfejl på eller beskadigelse af fjernbetjeningen, skal du:
 - Læg fjernbetjeningen et sted, hvor den ikke udsættes for direkte sollys eller ekstrem varme.
 - Tag batterierne ud, hvis produktet ikke skal bruges i længere tid.
- Forhindringer - såsom et gardin eller en væg - mellem fjernbetjeningen og indendørsenheden, kan påvirke signaltransmissionen.
- Undgå, at fjernbetjeningen udsættes for stød.
- Undgå, at hælde vand på fjernbetjeningen.

For effektiv driftSe side 8.

POWERFUL Tænder eller slukker for Effektiv drift-funktionen. |

For indstilling af luftstrømmenSe side 5.

FAN Styrer ventilatorhastigheden. *|

SWING Starter eller stopper den automatiske swing-funktion. |

SET Styrer op/ned retningen på luftstrømmen. |

For drift med timerSe side 6.

WEEKLY Aktiverer eller deaktiverer den ugentlige timer.

ON/OFF Aktiverer eller deaktiverer Til-timeren, Fra-timeren og programtimeren.

SLEEP Tænder eller slukker for sleep-timeren.

TIMER SETTING Starter timerindstillingen.

Sender timer- eller tidsindstillingen til indendørsenheden.

SEND Ved at trykke den ned tilgås indstillingerne for trådløst LAN. (Se side 11.)

NEXT Videre sender timer- eller tidsindstillingen til næste trin.

Returnerer timer- eller tidsindstillingen til forrige trin.

BACK ON/OFF Ved at trykke på den tændes eller slukkes den trådløse LAN-betjening. (Se side 11.)

SELECT Justerer værdien for timer- eller tidsindstillinger.

CLOCK ADJUST Starter tidsindstillingen.

Efter udskiftning af batterier

RESET Tryk på denne knap som vist på følgende figur. Brug spidsen af en kuglepen eller anden lille genstand.

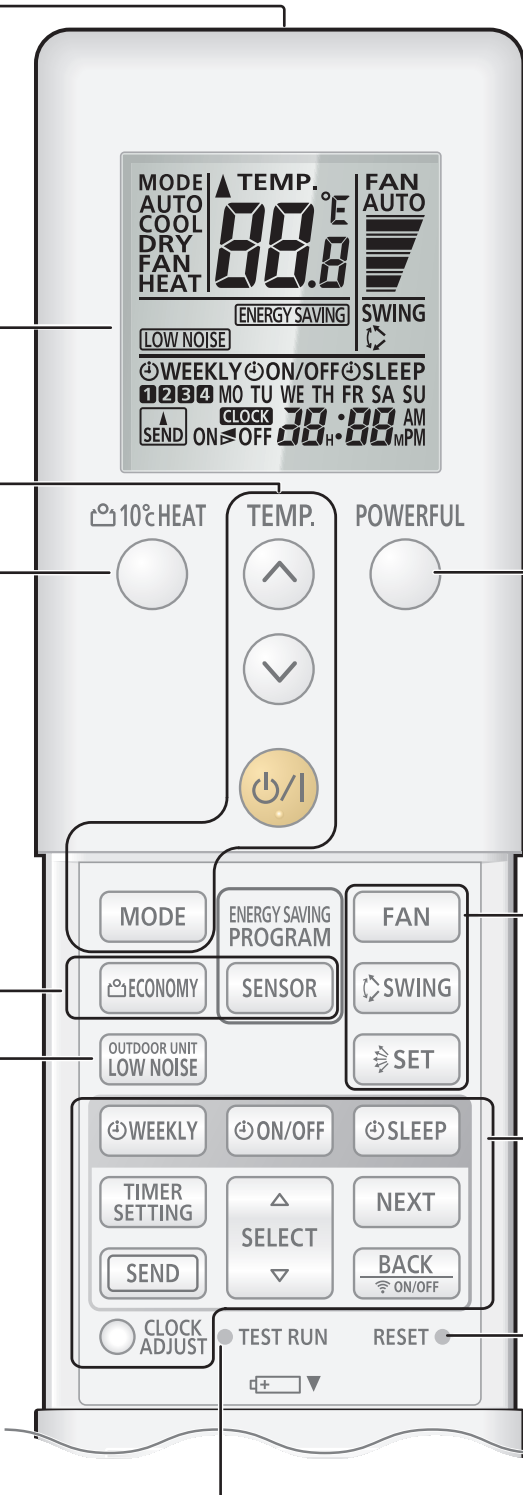

3.3. Isætning af batterierne

Batteritype: R03/LR03/AAA x 2

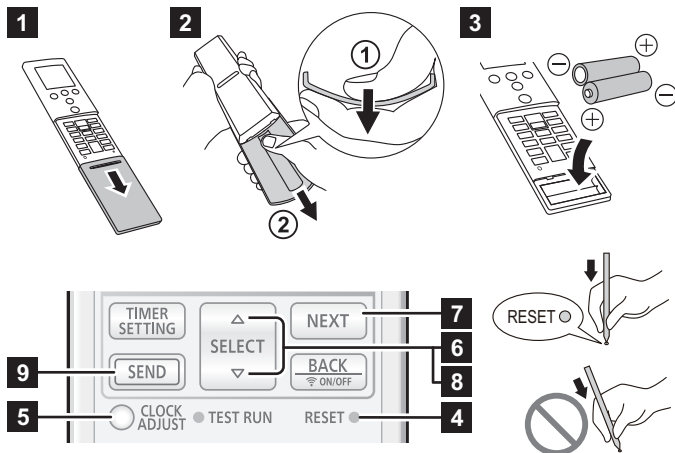

- 1 Træk coveret i pilens retning til det ikke kan komme længere.
- 2 Fjern coveret.

- 1 Vend fjernbetjeningen om, tryk på bagsiden af coveret og fjern kløerne ved at bøje coveret.
- 2 Træk i pilens retning mens du bøjer coveret.

- 3 Anbring batterierne som vist i figuren ovenfor.
- 4 Tryk på denne knap som vist i figuren ovenfor. Brug spidsen af en kuglepen eller lignende.
- 5 Tryk på **CLOCK ADJUST** for at starte indstilling af ugedagen og uret.
- 6 Tryk på **SELECT** ($\Delta \nabla$) for at indstille ugedagen (mandag til søndag).
- 7 Tryk på **NEXT** for at fortsætte.
- 8 Tryk på **SELECT** ($\Delta \nabla$) for at indstille uret.
Tryk på knapperne for at flytte uret ét minut ad gangen. Tryk og hold knapperne nede for at flytte uret 10 minutter.
* Ved at trykke på **TEMP.** ($\odot \ominus$), kan tidsvisningen ændres fra 12-timers ur til 24-timers ur.
- 9 Tryk på **SEND** for at afslutte indstillingen.
Vær tæt på indendørsenheden. Hvis du trykker på knappen fra en afstand, bliver indstillingerne muligvis ikke sendt rigtigt.
- 10 Installer, og luk coveret

BEMÆRKNINGER:

- Brug kun den specificerede type batterier.
- Bland ikke forskellige typer af batterier eller nye og gamle batterier sammen.
- Batterier har ved normal brug en levetid på omkring 1 år.
- Hvis fjernbetjeningen virkeafstand forkortes mærkbart, skal batterierne udskiftes, og tryk så på **RESET** som vist i figuren ovenfor.

4. GRUNDLÆGGENDE BETJENING

3 trin til at starte enheden

1. Tryk på **ON/OFF** for at starte eller stoppe enheden.
2. Tryk på **MODE** for at vælge driftstilstand.

Driftstilstanden skifter som følger.



3. Tryk på **TEMP.** ($\odot \ominus$) for at indstille den ønskede temperatur. Temperaturen justeres i intervaller á 0,5°C.

Temperatur-indstillingsområde	
Auto/Køling/tørring	18,0 °C til 30,0 °C
Opvarmning	16,0 °C til 30,0 °C

BEMÆRKNINGER:

- I kølingstilstand holder indendørsenhedens ventilator muligvis op med at køre fra tid til anden for at udføre ventilatorkontrol for energibesparelse, der muliggør strømbesparende drift ved at stoppe rotationen af indendørsenhedens ventilator, når udendørsenheden stoppes. Denne funktion er aktiveret fra fabrikken. Se "7.3 Ventilatorkontrol for energibesparelse" for vejledning i, hvordan du deaktiverer funktionen.
- I kølings- eller tørringstilstand indstilles temperaturen lavere end den aktuelle rumtemperatur.
- I opvarmningstilstand
 - indstilles temperaturen højere end den aktuelle rumtemperatur.
 - i begyndelsen af driften roterer indendørsenhedens ventilator ved meget lav hastighed i 3 til 5 minutter.
 - når det er nødvendigt tilsidesætter den automatiske opvarmning opvarmningen.
- Temperaturstyring ikke tilgængelig i ventilatortilstanden.

Temperaturrendeskift

1. Hvis klimaanlægget er i drift, skal du trykke på **ON/OFF** for at stoppe operationen.
2. Tryk og hold **TEMP.** (\odot) nede i mere end 5 sekunder. Den nuværende temperaturrendeskift bliver vist. (Fabriksindstilling: °C)
3. Tryk på **TEMP.** ($\odot \ominus$) for at ændre temperaturrendeskiften. (°C \leftrightarrow °F)
4. Tryk på **ON/OFF** for afslutte opsætningen. Hvis du ikke holder knappen nede i 30 sekunder, bliver den valgte temperaturrendeskift ikke indstillet.

5. INDSTILLINGER FOR LUFTSTRØM

5.1. Indstilling for ventilatorhastighed

- Tryk på **FAN** for at styre ventilatorhastigheden.

Ventilatorhastigheden ændres som følger.



Når **AUTO** er valgt, er ventilatorhastigheden afhængig af driftstilstanden.

For at øge luftrensningen skal du indstille ventilatorhastigheden til Høj.

5.2. Indstillinger for retningen på luftstrømmen

Der henvises til "Luftstrømsretning" for yderligere oplysninger om luftretningen.

Indstillinger for op/ned retning på luftstrømmen

- Tryk på **SET** for at tilpasse op/ned retningen på luftstrømmen.

Indstillinger for venstre/højre retning på luftstrømmen

⚠ FORSIGTIG

- ⚠ Før du justerer retningen for venstre-/højre-luftstrøm, skal du sørge for, at de lodrette spjæld er stoppet helt.

- Tryk på de to greb på de vertikale spjæld manuelt.

Indstilling af swing-funktion

Tryk på **SWING** for at starte/stoppe Swing-funktionen.

BEMÆRK: Swing-funktionen kan stoppe midlertidigt, når indendørsenheden roterer ved meget lav hastighed eller bliver stoppet.

Luftstrømsretning

Op/ned retning på luftstrømmen

1 2 3 4 5 6	Skift ved at SET	
	Køling, tørring	1 ⇌ 2 ⇌ 3 (⇌ 4 ⇌ 5 ⇌ 6)
	Opvarmning, blæser	1 ⇌ 2 ⇌ 3 ⇌ 4 ⇌ 5 ⇌ 6
	Swing-funktion ved at SWING	
	Køling, tørring	1 ⇌ 4
	Opvarmning	3 ⇌ 6
	Ventilator *	1 ⇌ 4 eller 3 ⇌ 6

* Swing-funktionens strøm afhænger af den indstillede luftstrømsretning, før aktivering af swing-funktionen.

BEMÆRKNINGER:

- Juster ikke spjældet manuelt.
- I automatisk eller opvarmningstilstand forbliver retningen på luftstrømmen i position 1 i et stykke tid fra starten af driften.
- I nedkølings- eller tørringstilstand kan den nedadgående luftstrøm ændres til den opadgående som følger. Denne funktion er for at forhindre kondensering i at dryppe og ødelægge din ejendom.
Betingelse: Position 4-6 holder i 30 minutter
Luftstrøm justeret til: Position 3
- Ved brug af mobilappen kan opad/nedad-luftstrømmen vælges fra 4 positioner.





6. TIMER-FUNKTIONER

BEMÆRK: Når indikatoren [] på indendørsenheden blinker, skal uret og timeren indstilles igen. Denne blinken viser, at det interne ur går forkert pga. en afbrydelse i den interne strømforsyning. (Se side 14.)

Procedure for indstilling af timer

Stil uret, før du indstiller timeren. (Se "3.3. Isætning af batterierne").

- Tryk på **TIMER SETTING**.
@WEEKLY på fjernbetjenings skærm vil blinke.
- Tryk på **SELECT** (Δ▽) for at vælge timerfunktion.
Timerfunktionen vil ændre sig på følgende måde:

	Ugentlig timer	Giver dig mulighed for at indstille driftsskemaer op til 4 indstillinger for hver dag i ugen.
	Timer Til	Starter driften på det tidspunkt, du ønsker.
	Timer Fra	Stopper driften på det tidspunkt, du ønsker.
	Programtimer	Fungerer som en kombination af timer slået til og timer slået fra.
	Sleep-timer	Gør det nemmere for dig at få en god nats søvn ved at justere klimaanelægget gradvist.

- Tryk på **NEXT**.
- Indstil hver timerfunktion.
Se de følgende instruktioner for flere oplysninger om hver timerindstilling.
- Tryk på **SEND** for at afslutte timerindstillingen.
Vær tæt på indendørsenheden.
- Tryk på **TIMER SETTING** for annullere timerindstillingen under proceduren.

6.1. Ugentlig timer

Indstillingsdetaljer

- Vælg ugentlig timer i trin 2 af "Procedure for indstilling af timer".
- Tryk på **SELECT** (Δ▽) for at vælge programnummer og ugedag.
Det valgte programnummer (1 til 4) og ugedagen vil blinke.

MO	Mandag
TU	Tirsdag
WE	Onsdag
TH	Torsdag
FR	Fredag
SA	Lørdag
SU	Søndag

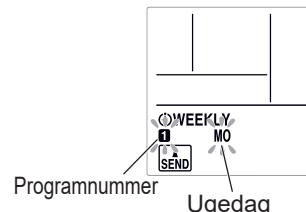

- Tryk på **NEXT**.
- Tryk på **SELECT** (Δ▽) for at vælge timerfunktionen.

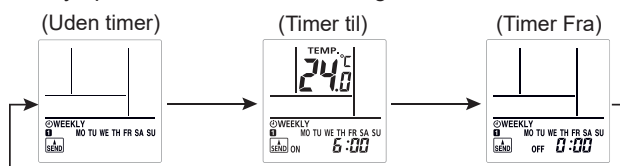

- Tryk på **NEXT**.
* Når du vælger "Uden timer" i trin 4, returnerer indstillingsskærmen til trin 1.
- Tryk på **SELECT** (Δ▽) for at indstille til- eller fra-tid.
- Tryk på **NEXT**.
* Når du vælger "Timer Fra" i trin 4, returnerer indstillingsskærmen til trin 1.
- Tryk på **SELECT** (Δ▽) for at indstille temperaturen.

Temperatur-indstillingsområde

Automatisk,	18,0 °C til 30,0 °C
nedkølings-,	*Selv hvis du indstiller til 10,0 °C, 16,0 °C-17,5 °C vil eller tørringstilstand: klimaanelægget køre på 18,0 °C.
Opvarmningstilstand:	10,0 °C eller 16,0 °C til 30,0 °C

- Tryk på **NEXT**.
Indstillingsskærmen vil returnere til trin 1.
- Tryk på **SEND** for at afslutte indstillingen.
Vær tæt på indendørsenheden.

BEMÆRK: [] indikatoren på indendørsenheden vil ikke blive tændt, selvom opsætningen er udført.

- Hvis du ønsker at gå tilbage til det forrige trin, tryk da på **BACK** (ON/OFF).
- For at tjekke tidsplanen: Brug **SELECT** (Δ▽) til at gennemse indstillingerne for den ugentlige timer i trin 2.
Tryk på **TIMER SETTING** for at afslutte kontrollen.
- For at deaktivere den ugentlige timer, skal du trykke på **WEEKLY**, mens @WEEKLY vises på fjernbetjenings skærm. Indikatoren forsvinder.

BEMÆRKNINGER:

- Driftstilstandene vil være de samme som tilstanden ved sidste gang, driften blev stoppet. Så driftstyperne Køling → Opvarmning → Køling → kan ikke indstilles automatisk.
- Hvis du indstiller til-timeren og fra-timeren for samme tid, vil til-timeren køre.
- Hvis to til-timerne er indstillet på samme tid, vil klimaanelægget køre i rækkefølgen på programnummeret.
- Du kan ikke bruge den ugentlige timer og andre timere på samme tid. Hvis du bruger Til-/Fra-timeren, programtimeren eller sleep-timeren, mens den ugentlige timer er aktiveret, vil den ugentlige timer deaktiveres.
I et sådant tilfælde skal du aktivere den ugentlige timer efter at den anden timer er færdig.
- Hvis fjernbetjeningen med ledning (valgfri) er forbundet, er denne funktion begrænset.

Eksempler på ugentlig timer

Eksempel 1

	7:00	9:00	11:00	17:00	23:00
Mandag til Fredag	Program 1 Til 26 °C Vågn op	Program 2 Fra Orlov til arbejde		Program 3 Til 28 °C Kom hjem igen	Program 4 Fra Gå i seng
Lørdag	(Ingen timerindstillinger)				
Søndag	(Til)	Program 1 Fra (Til)	Program 2 Fra (Til)	Program 3 Fra (Til)	Program 4 Fra

Eksempel 2: Du kan angive specifikke temperaturindstillinger med Til-timeren i den ugentlige timer.

7:00	9:00	17:00	23:00
Program 1 Til 28 °C	Program 2 Til 26 °C	Program 3 Til 27 °C	Program 4 Til 28 °C

6.2. Til- eller fra-timer

- Vælg Til-timer eller Fra-timer i trin 2 af "Procedure for indstilling af timer".
 - Tryk på **SELECT** ($\triangle \nabla$) for at indstille til- eller fra-tid.
Ved at trykke på knappen: Klokkeslættet vil skifte med +5/-5 minutter.
Ved at trykke på knappen, og holde den nede: Klokkeslættet vil skifte med +10/-10 minutter.
- For at deaktivere Til-/Fra-timeren skal du trykke på **ON/OFF**, mens **ON/OFF** vises på fjernbetjenings skærm. Indikatoren forsvinder.

6.3. Programtimer

- Indstilling af til- og fra-timer. (Se "6.2. Til- eller fra-timer").
- Vælg programtimer i trin 2 af "Procedure for indstilling af timer".
Timeren, hvis indstillingstidspunkt er tættest på det nuværende tidspunkt, virker først.
Rækkefølgen for timerfunktion vises på følgende måde:

Stopur	Indikator på fjernbetjenings skærm
Til→fra-timer	ON▷OFF
Fra→til-timer	ON◀OFF

BEMÆRK: Du kan kun indstille programtimeren inden for et tidsrum på 24 timer.

6.4. Sleep-timer

- Vælg Sleep-timer i trin 2 af "Procedure for indstilling af timer".
- Tryk på **SELECT** ($\triangle \nabla$) for at indstille tiden, der skal gå, før driften stopper.

Hver gang du trykker på tasten, skifter tiden som følger:

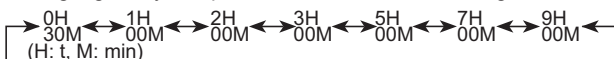

- Tryk på **SLEEP**, mens **SLEEP** vises på fjernbetjenings skærm, for at slå sleep-timeren fra. Indikatoren forsvinder.

Under sleep-timer-funktionen ændres indstillingstemperaturen som nedenstående figur.

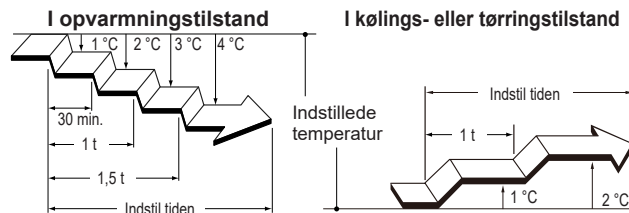

Når den indstillede tid er gået, slukker driften af klimaanlægget.

7. ENERGY SAVING-FUNKTIONER

7.1. Economy-funktionen

Det sparer mere strøm end andre driftstilstande ved at ændre den indstillede temperatur til en moderat indstilling.

Tryk på **ECONOMY** for at aktivere eller deaktivere Economy-funktionen.

Indikatoren [] på indendørsenheden tændes.

Driftstilstand	Rumtemperatur
Køling/tørring	Få grader højere end den indstillede temperatur
Opvarmning	Få grader lavere end den indstillede temperatur

BEMÆRKNINGER:

- I kølings-, opvarmnings- eller tørringstilstand er den maksimale effekt af denne drift ca. 70 % af den sædvanlige drift.
- Denne drift kan ikke udføres i automatisk tilstand under temperaturovervågningen.

7.2. Tilstedeværelsessensor til energibesparelse

⚠ ADVARSEL

- Brug ikke denne funktion, når der kun er spædbørn, børn, ældre eller syge personer i rummet.

⚠ FORSIGTIG

- Brug ikke denne funktion i serverrum eller andre steder, hvor der ikke er nogen i rummet.
- Anbring ikke store genstande i nærheden af tilstedeværelsessensoren. Sørg for at der ikke er nogen opvarmningsenheder nær følerens registreringsområde.

Når der ikke er nogen i rummet, arbejder klimaanlægget moderat for at forhindre elektricitetsspild.
(Denne funktion aktiveres på købstidspunktet.)

Tryk på **SENSOR** for at ændre indstillingen.

ENERGY SAVING på fjernbetjenings skærm bliver vist, når energispareprogrammet er aktiveret.

BEMÆRKNINGER:

- De følgende handlinger vil tilsidesætte energispareprogrammet.
 - Søvn-timerfunktion
 - 10 °C opvarmningsfunktion
- Energispareprogrammet virker muligvis ikke, når rumtemperaturen er markant forskellig fra den indstillede temperatur, såsom umiddelbart efter driftsstart.

■ Oplysninger om energispareprogrammet

Tilstedeværelsessensoren på den indendørs enhed registrerer, når mennesker bevæger sig.

Hvis der ikke er nogen i rummet i omtrent 20 minutter, justeres temperaturen automatisk.

Når nogen kommer tilbage ind i rummet, vil klimaanlægget vende tilbage til de oprindelige indstillinger.

Driftstilstand	Rumtemperatur (Når der ikke er nogen)
Køling/tørring	Højere end den indstillede temperatur (Max. +2 °C)
Opvarmning	Lavere end den indstillede temperatur (Max. -4 °C)
Automatisk	Afhængigt af driftstilstand (køling/ opvarmning/ tørring).

Tilstedeværelsessensorens registreringsrækkevidde

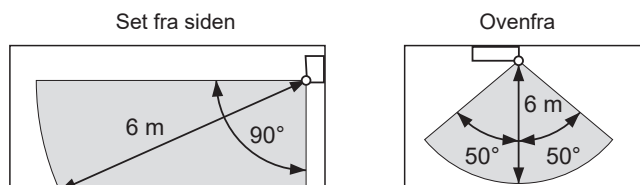

BEMÆRK: Eftersom tilstedeværelsessensoren registrerer det infrarøde lys, mennesker afgiver, kan den registrere forkert i følgende situationer.

Situationer, hvor føleren muligvis ikke registrerer nogen i rummet, selvom der er nogen:

- Når rumtemperaturen er høj, og forskellen til menneskers kropstemperatur er lille. (Som når temperaturen er 30°C eller højere om sommeren.)
- Når der er nogen i rummet, men de bevæger sig ikke i en længere periode.
- Når nogen er skjult bag en sofa, andre møbler, glas eller i lignende situationer.
- Når nogen er iført ekstremt tykt tøj og har ryggen mod føleren.

Situationer, hvor føleren fejlagtigt registrerer personer i rummet, selvom der ikke er nogen

- Når der er en hund eller en kat bevæger sig rundt i rummet.
- Når vind flytter planter eller gardiner.
- Når opvarmningsenheder, luftfugtere eller elektriske apparater, såsom el-ventilatorer er i gang.

7.3. Ventilatorkontrol for energibesparelse

Når rumtemperaturen når den indstillede temperatur under nedkølingen, roterer indendørsenhedens ventilator kun periodisk for at spare strøm. (Denne funktion aktiveres på købstidspunktet.)

Brug følgende trin for at ændre indstillingen;

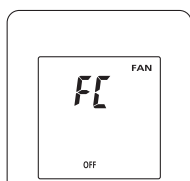

1. Hvis klimaanlægget er i drift, skal du trykke på for at stoppe operationen.
2. Tryk og hold **[FAN]** nede i mere end 5 sekunder. Den nuværende ventilatorstatus (**FF**) vises.
3. Tryk på **[TEMP.]** () for at skifte mellem aktiveret (**ON**) eller deaktiveret (**OFF**).
4. Tryk på for at sende indstillingen til indendørsenheden. Skærmen vil vende tilbage til det oprindelige skærbillede.

BEMÆRK: Hvis der ikke trykkes på nogen knapper 30 sekunder efter **FF** vises, slukker **FF**. Gentag i dette tilfælde indstillingen fra trin 2.

8. ANDRE FUNKTIONER

8.1. Effektiv drift-funktion

Under effektiv drift vil klimaanlægget fungere ved maksimal effekt og med en kraftig luftstrøm til hurtigt at nedkøle eller opvarme lokalet.

BEMÆRK: Denne funktion kan ikke anvendes i multi-split-forbindelse.

Tryk på **POWERFUL** for at aktivere eller deaktivere Effektiv drift-funktionen.

Når funktionen aktiveres, udsender indendørsenheden 2 korte bip. Når funktionen deaktiveres, udsender indendørsenheden 1 korte bip.

Effektiv drift-funktionen slukkes automatisk under følgende betingelser:

- Effektiv drift-funktion kører i et vist stykke tid, og rumtemperaturen når den indstillede temperatur i kølings-, tørrings- eller opvarmningstilstanden.
- 20 minutter efter Effektiv drift-funktionen er aktiveret.

BEMÆRKNINGER:

- Retningen af luftstrømmen og ventilatorhastigheden styres automatisk.
- Effektiv drift-funktionen kan ikke aktiveres samtidig med Economy-funktionen.
- Effektiv drift-funktionen tilsidesætter følgende funktioner. Hvis de følgende funktioner er indstillet, vil de starte, efter effektiv drift-funktionen afsluttes.
 - Udendørsenhedens lavstøj-drift
 - Energispareprogram
- Hvis fjernbetjeningen med ledning (valgfri) er forbundet, er denne funktion begrænset.

8.2. Udendørsenhedens lavstøj-drift

Udendørsenhedens lavstøj-drift reducerer støjen fra udendørsenheden. Under denne drift sænkes kompressorens omdrejningstal, og den udendørs ventilator roterer langsomt.

BEMÆRK: Denne funktion kan ikke anvendes i multi-split-forbindelse.

Tryk på **OUTDOOR UNIT LOW NOISE** for at aktivere/deaktivere udendørsenhedens lavstøj-drift.

Når udendørsenhedens lavstøj-drift er aktiveret, vises **[LOW NOISE]** på fjernbetjeningen. Indstillingen bevares, selv hvis klimaanlægget slukkes.

BEMÆRKNINGER:

- Denne drift kan ikke køre samtidig med ventilatorstilstand, tørringstilstand eller effektiv drift-funktion.
- Hvis fjernbetjeningen med ledning (valgfri) er forbundet, er denne funktion begrænset.

8.3. 10°C opvarmningsfunktion

10 °C opvarmningsfunktionen opretholder rumtemperaturen ved 10 °C for at forhindre, at rumtemperaturen falder for meget.

Tryk på **10°C HEAT** for at aktivere 10 °C opvarmningsfunktionen. Indendørsenheden vil udsende 1 kort bip, og indikator på indendørsenheden vil tænde.

Tryk på for at slukke klimaanlægget. indikator vil slukke.

BEMÆRKNINGER:

- Under 10 °C opvarmningsfunktion er kun **[SET]** gyldig.
- Når rumtemperaturen er høj nok, vil denne funktion ikke blive udført.
- Hvis fjernbetjeningen med ledning (valgfri) er forbundet, er denne funktion begrænset.

9. WLAN-betjening

Denne brugsanvisning beskriver kun indstillingsproceduren for fjernbetjeningen. For betjening af den mobile app henvises der til brugsanvisningen til den mobile app.

BEMÆRKNINGER:

- Klimaanelæggets indstillinger fra mobile app vil ikke blive afspejlet i den trådløse fjernbetjening.
- Det vil ikke være muligt at betjene og overvåge via mobilappen, mens strømforsyningen til klimaanelægget er afbrudt (via afbryder eller stik).
- Rumtemperaturen vises i den mobile app under drift. Den viste rumtemperatur er dog muligvis ikke korrekt afhængigt af situationen i rummet eller klimaanelæggets driftsstatus. Brug dette kun som en reference.
- Hvis den mobile app og fjernbetjeningens indstillinger er forskellige, vil den nyeste operation have prioritet.
- Hvis timerindstillingerne sker fra den mobile app og fra den trådløse eller kablede fjernbetjening med ledning, vil begge timerindstillingerne være aktive.

Det er nødvendigt at bruge indholdet af etiketten for trådløst LAN (lokalnetværk) for opsætning af trådløst LAN.

Skriv SSID- og PIN-koden ned til følgende tabel.

Åbn luftindtaget.

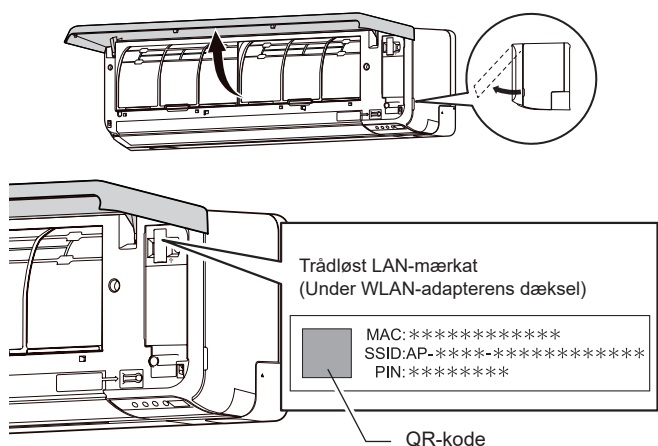

* Layoutet af etiketten for trådløst LAN kan variere alt efter del eller model.

Oplysninger om WLAN-adapter

SSID	
PIN-kode	
Trådløs LAN-kompatibel standard	IEEE 802.11 b/g/n
Frekvensbånd	2,4 GHz (i USA eller Canada: 1 ch til 11 ch) (i de andre områder: 1 ch til 13 ch)
Maksimal radio-frekvenskraft	40 mW
Trådløs LAN-sikkerhed	Åben WEP WPA (PSK) WPA2_Personal (PSK) WPS for samme LAN-registrering

"AIRSTAGE Mobile" er et varemærke tilhørende FUJITSU GENERAL LIMITED. Android og Google Play er registrerede varemærker tilhørende Google LLC. App Store er et servicemærke tilhørende Apple Inc, registreret i USA og andre lande.

iOS er et varemærke eller registreret varemærke tilhørende Cisco i USA og andre lande og bruges under licens.

"QR Code" er et registreret varemærke tilhørende DENSO WAVE INCORPORATED.

9.1. Forholdsregler ved brug

Forholdsregler ved brug af trådløst LAN

⚠ ADVARSEL

- ⊘ Lad være med selv at reparere, omdanne eller adskille WLAN-adapteren.
- WLAN-adapteren må ikke blive vådt, eller anvendes på placeringer med meget fugt.
- Produktet må ikke betjenes med våde hænder.
- Installér ikke WLAN-adapteren på steder, hvor brug af trådløst udstyr er forbudt (f.eks. på hospitaler).
- Brug ikke WLAN-betjeningen i nærheden af personer med pacemaker eller lignende enheder.
- Brug ikke WLAN-betjeningen i nærheden af automatisk kontroludstyr (f.eks. automatiske døre og brandalarmer).

⚠ FORSIGTIG

- ⚠ Ved rengøring af klimaanelægget skal du sørge for at stoppe driften og slukke for strømmen. Ellers er der fare for elektrisk stød eller skade.
 - ⊘ Stå ikke på glatte, ujævne eller ustabile overflader, når du installerer WLAN-adapteren.
 - Undlad at stikke fingre, pinde eller lignende i forbindelsesdelen af WLAN-adapteren og i tilslutningsporten på klimaanelægget.
 - WLAN-adapteren er ikke en USB-enhed. Bør ikke tilsluttes andet udstyr end det der er angivet. Ellers kan der opstå funktionsfejl eller brand.
- Når du bruger WLAN-betjeningen, vil det være muligt at betjene klimaanelægget fra steder, hvor du ikke kan se det direkte. Det betyder, at mennesker i lokalet kan blive udsat for utilsigtede betjening af klimaanelægget. Tjek rummets tilstand, før du bruger WLAN-betjeningen.
 - Sørg for regelmæssigt at kontrollere, at der ikke har samlet sig støv omkring klimaanelæggets forbindelsesspor til WLAN-adapteren.
 - Sørg for på forhånd at kontrollere, at der ikke er fejl på klimaanelægget.
 - Sørg for, at luftstrømmen fra klimaanelægget ikke forårsager uønskede virkninger. Objekter kan falde ned og forårsage personskade, brand eller skade på ejendom.
 - Hvis du ved, at der er mennesker i nærheden af klimaanelægget, skal du informere dem på forhånd om, at du vil betjene det fra et fjernt sted. Pludselig drift af klimaanelægget kan overraske en person og få personen til at falde ned eller vælte, hvis personen er på et trin, en stige osv. Desuden kan hurtige ændringer i stuetemperatur forårsage forringelse af en persons fysiske tilstand. Brug ikke WLAN-betjeningen, når der er personer i rummet, som ikke selv kan kontrollere temperaturen (f.eks. spædbørn, børn, personer med fysiske handicap, ældre eller syge personer).
 - Forstå de reserverede timerindstillinger og andre handlinger, før WLAN-betjeningen bruges. Uventet betjening af klimaanelægget kan forårsage forværring i en persons fysiske tilstand, eller have en negativ indvirkning på dyr eller planter.

- Kontrollér jævnligt indstillingerne og driftssituationen for klima anlægget, når WLAN-betjeningen bruges fra et andet sted. Hurtig ændring af stuetemperaturen kan forårsage forværring i en persons fysiske tilstand, eller have en negativ indvirkning på dyr eller planter.
- Hvis du betjener klima anlægget fra WLAN-betjeningen, fungerer indikatorlamperne og modtagelyde fra klima anlægget ikke.
- Hvis der er dårlig modtagelse mellem WLAN-adapteren og adgangspunktet, kan det at justere adgangspunktets placering eller antennens retning måske forbedre modtagelsen. Det kan også være muligt at forbedre modtagelsen ved at flytte adgangspunktet tættere på WLAN-adapteren eller bruge en trådløs LAN-repeater.

Radiobølger og sikkerhedsforanstaltninger

Når du bruger et trådløst LAN er der forholdsregler der skal følges i forhold til radiobølger, personlige oplysninger, og så videre. For at bruge WLAN-betjeningen korrekt skal du sørge for at læse følgende forholdsregler og betjeningsvejledningen til det trådløse LAN-udstyr, du bruger. Vi påtager os intet ansvar, medmindre det juridiske ansvar anerkendes, hvad angår fejl, andre defekter og skader, der opstår som følge af brug af WLAN-adapteren, som opstår ved forkert brug eller ved brug af dig selv eller en tredjepart.

Forholdsregler ved brug af radiobølger



FORSIGTIG



- Ændringer eller modifikationer, der ikke udtrykkeligt er godkendt af den ansvarlige for overholdelse, kan ugyldiggøre brugerens ret til at betjene udstyret. Denne sender må ikke placeres sammen med, eller bruges sammen med, nogen anden antenne eller sender.
- Dette udstyr overholder FCC/IC grænserne for strålingseksponering, der er fastsat for et ukontrolleret miljø, og opfylder FCC Radiofrekvens (RF) Eksponeringsretningslinjer og RSS-102 i IC Radiofrekvens (RF) Eksponeringsregler. Dette udstyr skal installeres og anvendes hvor radiatoren holdes mindst 20 cm eller mere væk fra en persons krop. (UTY-TFSXH3 [AP-WH3E]/UTY-TFSXH4 [AP-WH4E]-modellen er i overensstemmelse med IC (Industry Canada)-standarden.)

BEMÆRKNINGER:

- Denne enhed overholder afsnit 15 i FCC-regler og Industry Canada licensfritagede RSS-standard(er). Betjening er underlagt følgende to betingelser:
 - (1) denne enhed må ikke forårsage interferens, og
 - (2) denne enhed skal acceptere enhver interferens, herunder interferens, der kan forårsage uønsket drift af enheden. (UTY-TFSXH3 [AP-WH3E]/UTY-TFSXH4 [AP-WH4E]-modellen er i overensstemmelse med IC (Industry Canada)-standarden.)
- Dette udstyr er blevet testet og opfylder de krav til digitalt udstyr i klasse B, der fremgår af kapitel 15 i FCC-reglerne.
- Brug ikke WLAN-adapteren på følgende steder. Brug af WLAN-adapteren på sådanne steder kan medføre, at kommunikationen bliver ustabil eller slet ikke mulig.
 - I nærheden af trådløst kommunikationsudstyr, der anvender det samme frekvensbånd (2,4 GHz) som WLAN-adapteren.
 - På steder, hvor der er magnetfelter fra udstyr som f.eks. mikrobølgeovne eller statisk elektricitet eller der forekommer interferens fra radiobølger. (Radiobølger kan muligvis ikke nå frem afhængigt af miljøet.)

Personlig Information (Sikkerhedsrelateret) Forholdsregler til brug

- Der er mulighed for aflytning, hvis du bruger trådløst LAN-udstyr på grund af brugen af radiobølger, uanset om du bruger kryptering eller ej.
- Trådløst LAN bruger radiobølger til at udveksle oplysninger mellem WLAN-adapteren og adgangspunktet. Det betyder, at det har den fordel, frit at kunne oprette en LAN-forbindelse, hvis inden for rækkevidde af radiobølger. På den anden side, hvis radiobølgerne er inden for et bestemt område, vil de nå alle steder ud over forhindringer (f.eks. vægge). Derfor er det muligt, din kommunikation kan opfanges og læst, eller ulovligt trængt ind på.
- Tilslut ikke til udstyr og netværk, som du ikke har tilladelse til at bruge under opsætning af din trådløse forbindelse.
- Initialiser indstillingerne for WLAN-adapteren, når den smides væk eller videregives til en tredjepart.

Andet

- Brug WLAN-adapteren som almindeligt trådløst LAN-udstyr.
 - Brug ikke WLAN-adapteren på hospitaler eller på/i nærheden af steder med medicinsk udstyr.
 - Brug ikke WLAN-adapteren på et fly.
 - Brug ikke WLAN-adapteren i nærheden af elektronisk udstyr, der håndterer kontrol med høj præcision eller med svage signaler.
- Eksempler på elektronisk udstyr man skal være forsigtig med: Høreapparater, pacemakere, brandalarmer, automatiske døre og andet automatisk styret udstyr
- Dette er ikke en garanti for trådløs forbindelse og ydelse med alle trådløse routere og i alle boligmiljøer. Radiobølger kan måske ikke nå frem, eller kan blive afbrudt i følgende situationer.
 - Ved brug i bygninger af beton, armeringsjern eller metal
 - Installation nær forhindringer
 - Interferens med trådløs kommunikationsudstyr med samme frekvens
 - Steder, hvor der er magnetfelter fra udstyr, såsom mikrobølgeovne, eller statisk elektricitet eller hvor der forekommer radiobølge-interferens
- Installation og opsætning af WLAN-adapteren må kun ske efter man har læst driftshåndbogen til adgangspunktet

9.2. Indstilling til brug af WLAN-betjening

Trin 1. Installation af mobilapp

1. Åbn "Google Play" eller "App Store" afhængigt af din smartphonetype.
2. Søg efter "AIRSTAGE Mobile".
3. Installer mobilappen ved at følge vejledningen på skærmen.

Trin 2. Brugerregistrering

1. Åbn den installerede mobilapp.
2. Registrér brugeren ved at følge instruktionen i mobilappen.

Trin 3. Registrering af klimaanlægget (parring af WLAN-adapter)

BEMÆRKNINGER:

- Før du starter denne indstilling, skal du vente 60 sekunder eller mere efter at strømforsyningen er sluttet til klimaanlægget (via afbryder eller stik).
- Kontrollér, at din smartphone har forbindelse til adgangspunktet, når du tilslutter klimaanlægget. Indstillingen fungerer ikke, hvis det ikke er sluttet til det samme adgangspunkt.
- For at styre 2 eller flere klimaanlæg med samme smartphone, skal du gentage opsætningen af den valgte tilstand.

☞ Scan QR-koden på WLAN-adapteren for at bruge den automatisk angivelse af SSID og pinkode for WLAN-adapteren. Der henvises til side 9 for placeringen af QR-koden.

☞ Registrér klimaanlægget ved at følge instruktionen i mobilappen.





<Sådan åbner du onlinebrugsanvisningen>

1. Log ind på mobilappen.
2. Tryk på fanen Settings (Indstillinger).
3. Tryk på [Support].
4. Tryk på [Manual].



Når registreringen er gennemført tændes indikatoren [] på indendørsenheden.

Midlertidig deaktivering af WLAN

BEMÆRK: Hvis du ikke trykker på nogen knapper på fjernbetjeningen i 60 sekunder, vender skærmen på fjernbetjeningen tilbage til den oprindelige skærm.

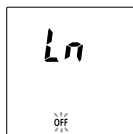
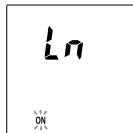
1. Hvis klimaanlægget er i drift, skal du trykke på  for at stoppe operationen.
2. Hold  nede på fjernbetjeningen i mere end 5 sekunder.
 vises på fjernbetjeningens skærm.
3. Vælg **OFF** vha.  () på fjernbetjeningen. *



4. Tryk på  .
Indikatoren [] på indendørsenheden slukkes.

* Hvis du vil genaktivere WLAN, skal du vælge **ON** i trin 2.

Start (nulstil)

Initialiser (nulstil) WLAN-adapteren i følgende situationer:



- Ændring af adgangspunktet
- Bortskaffelse af dette produkt
- Overførsel af produktet til tredjepart

Afregistrering af klimaanlægget



Afregistrering af klimaanlægget ved hjælp af mobilappen. (Se brugsanvisningen til mobilappen for yderligere oplysninger).

Start af WLAN-adapteren

BEMÆRK: Hvis du ikke trykker på nogen knapper på fjernbetjeningen i 60 sekunder, vender skærmen på fjernbetjeningen tilbage til den oprindelige skærm.

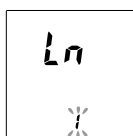
1. Hvis klimaanlægget er i drift, skal du trykke på  for at stoppe operationen.
2. Hold  nede på fjernbetjeningen i mere end 5 sekunder.
 vises på fjernbetjeningens skærm.





3. Vælg  vha.  () på fjernbetjeningen.



4. Tryk på  .
 på fjernbetjeningens skærm vil blinke.



5. Tryk på  .
Indikatoren [] på indendørsenheden slukkes efter en serie hurtige blink.

For fortsat anvendelse

Hvis du eller en tredjepart ønsker at fortsætte brugen af WLAN-adapteren, skal du følge procedurerne beskrevet i "Registrering af klimaanlægget (parring af WLAN-adapter)" for at genoprette forbindelse til et andet adgangspunkt.

BEMÆRK: Opsætning af WLAN er ikke mulig, hvis den forrige ejer ikke afregistrerede eller opstartede WLAN-adapteren. I et sådan tilfælde skal du kontakte et autoriseret servicepersonale.

Fjernelse af WLAN-adapteren

FORSIGTIG

- Sørg for at slukke for strømforsyningen til klimaanlægget, når du monterer eller fjerner WLAN-adapteren, for at undgå risikoen for elektrisk stød.
- Stik ikke fingre, pinde osv. i tilslutningsdelen af WLAN-adapteren og stikket på den indendørs enhed. Ellers kan der opstå elektrisk stød eller beskadigelse af dette produkt.
- Stå ikke på en ustabil platform, når WLAN-adapteren installeres eller fjernes, for at undgå personskade.

1. Sørg for at slukke for klimaanlægget og frakoble al strømforsyning.
2. Åbn luftindtaget.

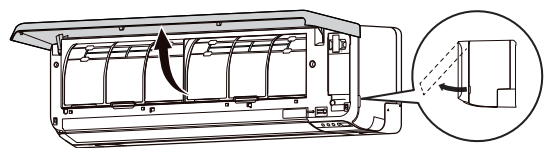

3. Åbn coveret til WLAN-adapteren, indtil du hører et klik.

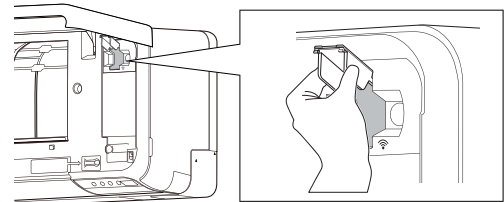

4. Fjern WLAN-adapteren fra stikket til den indendørs enhed i den retning, der er vist på figuren.

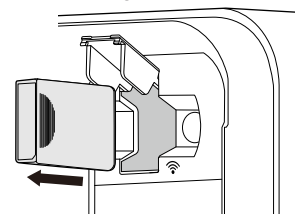

5. Luk coveret til WLAN-adapteren og luftindtaget.

10. INDSTILLINGER VED MONTERING

10.1. Brugerdefineret kode på fjernbetjening

Når du vælger brugerdefinerede koder til den indendørs enhed og fjernbetjening, kan du angive hvilket klimaanlæg, fjernbetjeningen styrer. Hvis der er to eller flere klimaanlæg i rummet, og du ønsker at betjene dem separat, indstil da den brugerdefinerede kode (4 mulige valg).

BEMÆRK: Hvis de brugerdefinerede koder er forskellige fra indendørsenheden til fjernbetjening, kan indendørsenheden ikke modtage et signal fra fjernbetjeningen.

Sådan indstiller man en brugerdefineret kode for fjernbetjeningen

1. Tryk på , indtil uret vises på fjernbetjenings skærm.

2. Tryk og hold **[MODE]** nede i mere end 5 sekunder.

Den nuværende brugerdefinerede kode vises (i udgangspunktet indstillet til A).

3. Tryk på **[TEMP.]** () for at ændre den brugerdefinerede kode mellem A (A) ↔ B (b) ↔ C (c/L) ↔ D (d).

* Match den brugerdefinerede kode på skærmen med klimaanlæggets brugerdefinerede kode.

4. Tryk på **[MODE]** igen.

Den brugerdefinerede kode bliver indstillet. Skærmen vender tilbage til urvisning.

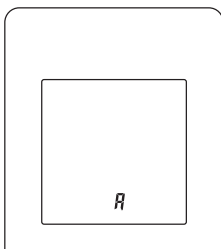

- For at ændre klimaanlæggets brugerdefinerede kode, skal du kontakte autoriseret servicepersonale (i udgangspunktet indstillet til A).
- Hvis der ikke trykkes på nogen knapper i 30 sekunder, efter den brugerdefinerede kode vises, vender skærmen tilbage til urvisning. Gentag i dette tilfælde indstillingen fra trin 2.
- Afhængigt af fjernbetjeningen vil den brugerdefinerede kode returnere til A, når batterierne udskiftes. I dette tilfælde kan det være nødvendigt at genindstille den brugerdefinerede kode. Hvis du ikke kender klimaanlæggets brugerdefinerede kode, prøv da hver kode, indtil du finder den kode, der virker med klimaanlægget.

11. RENGØRING OG PLEJE



FORSIGTIG

- Inden dette produkt rengøres, skal det slukkes og strømforsyningen skal afbrydes.
- Inden produktet tages i brug, skal du sørge for at luftindtaget er lukket helt. Hvis luftindtaget ikke er lukket helt, kan det påvirke driften eller ydelsen af klimaanlægget.
- Hvis rengøringen af filtret betyder, at enheden skal tilgås på en høj placering, skal du kontakte autoriseret servicepersonale.
- Undgå at røre ved aluminiumsribbene på varmeveksleren i indendørsenheden, så du undgår personskade under vedligeholdelse af enheden.
- Indendørsenheden må ikke komme i kontakt med flydende insekticider eller hårspray.
- Undgå, at stå på glatte, ujævne eller ustabile overflader, når du udfører vedligeholdelsesarbejde på enheden.

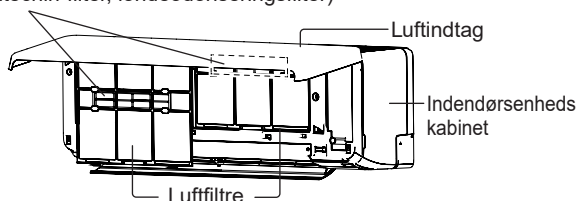
Luftrensningsfiltre
(Apple-catechin-filtre, iondeodoriseringsfilter)



Rengøringshyppigheden fremgår af den følgende tabel.

Hvad skal der gøres		Hypighed
Indendørsenheds kabinet	Rengøring	Når du bemærker
Luftfilter	Rengøring	Hver anden uge
Apple-catechin-filtre (UTR-FA16)  (Hvid)	Udskiftning	Hver 3. måned
Iondeodoriseringsfilteret (UTR-FA16-2)  (Lyseblå)	Rengøring	Hver 3. måned
	Udskiftning	Hvert 3. år

* Luftrensningsfiltrene sælges separat. Kontakt butikken, hvor du har købt dem, når du udskifter dem.

Rengøring af indendørsenhedens kabinet

BEMÆRKNINGER:

- Brug ikke vand, der er varmere end 40°C.
 - Brug ikke skure sæbe, flygtige opløsningsmidler som benzen eller fortynder.
1. Tør indendørsenhedens kabinet forsigtigt af med en blød klud opvredet i varmt vand.
 2. Tør indendørsenhedens kabinet forsigtigt af med en tør, blød klud.

Rengøring af luftfilter

1. Åbn luftindtaget, indtil det giver en snappende lyd fra sig.

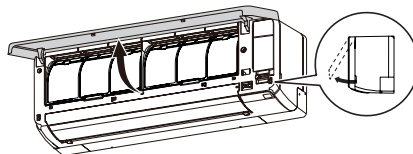

2. Fjern luftfiltrene.

Løft i håndtaget til luftfilteret, løsn de to nederste tapper og træk udad.

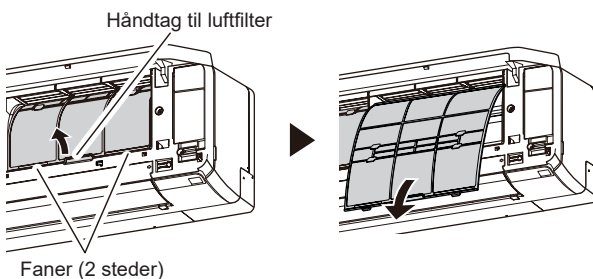

3. Fjern støv på en af de to følgende måder.

- Rengøring med en støvsuger.
- Tør af med en klud opvredet i varmt vand med en mild sæbe. Efter rengøringen lægges luftfiltrene grundigt til tørre i skyggen.

4. Udskift luftfiltrene.

Sørg for at siderne af luftfilteret passer med panelet, og tryk filteret helt ind. Sørg for, at de to nederste tapper sættes korrekt i deres huller i indendørsenheden igen.

5. Luk luftindtaget.

Tryk 4 steder på luftindtaget for at lukke det helt.

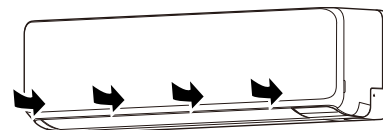

BEMÆRK: Hvis snavs ophobes på luftfiltret, reduceres luftstrømmen, ydeevnen sænkes og enheden larmer mere.

Rengøring af iondeodoriseringsfilter og Udskiftning af Apple-catechin-filter

1. Fjern luftfiltrene. Se trin 1 til 2i "Rengøring af luftfilter".
2. Fjern luftrensingsfiltrene fra luftfilterholderen.

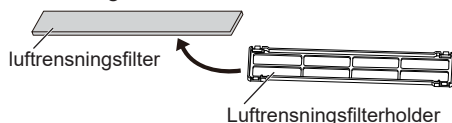

3. Skyl iondeodoriseringsfilteret med varmt vand under højt tryk, indtil filtrets overflade er dækket med vand.
4. Vask iondeodoriseringsfilteret med et fortyndende, neutralt opvaskemiddel.
Gnid eller udvid ikke, ellers kan deodoriseringseffekten blive mindsket.
5. Skyl iondeodoriseringsfilteret med rindende vand.
6. Lad iondeodoriseringsfilteret tørre i skyggen.
7. Montér nye eller vaskede luftfiltre i luftfilterholderne.

BEMÆRK: Brug Apple-catechin-filtret så hurtigt som muligt, efter du har åbnet pakken. Hvis filtrene har ligget i en åben pakke, påvirker det deres evne til at rense luften.

8. Montér luftfilterholderne i luftfiltrene.
Sørg for at de 4 kroge på bagsiden af luftfilterholderen låser med begge ender af luftfilteret.

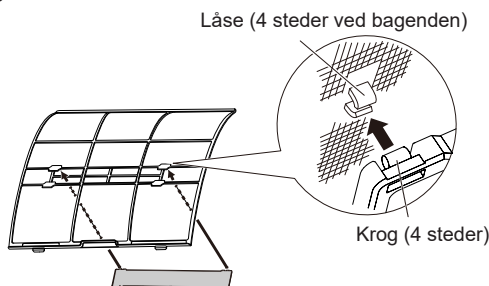

BEMÆRK: Sørg for, at rensningsfiltret ikke skyder ud over holderen.

9. Udskift luftfiltrene og luk luftindtaget. Se trin 4 til 5 i "Rengøring af luftfilter".

Udskiftning af iondeodoriseringsfilter

1. Fjern luftfiltrene. Se trin 1 til 2i "Rengøring af luftfilter".
2. Fjern iondeodoriseringsfilteret fra luftfilterholderen.
3. Montér det nye iondeodoriseringsfilter.

Afmontering og installation af luftindtaget

Afmontering af luftindtaget

1. Åbn luftindtaget, indtil det giver en snappende lyd fra sig.
2. Træk i monteringskafterne, mens luftindtaget holdes i vandret position.

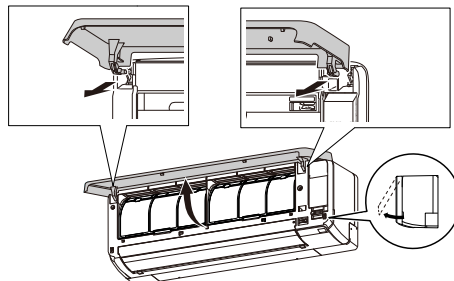

Installation af luftindtaget

1. Placer venstre og højre monteringskakt i pudeblokkene øverst på frontpanelet, mens du holder luftindtaget vandret. Isæt skakten, indtil den klikker på plads og låser hver skakt korrekt.
2. Luk luftindtaget.
3. Tryk 4 steder på luftindtaget for at lukke det helt.

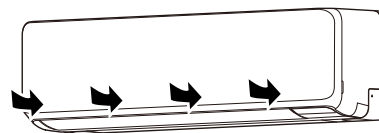

Efter længere manglende brug af enheden

Hvis du har lukket ned den indendørs enhed for 1 måned eller mere, skal du køre den i ventilatortilstanden i en halv dag for at tørre de interne dele grundigt, inden du udfører normal drift.

Yderligere inspektion

Efter lang tids brug kan støv ophobet inde i indendørsenheden reducere produktets ydeevne, selvom du har vedligeholdt enheden korrekt.

I et sådant tilfælde anbefales en produktinspektion.

For mere information, kontakt autoriseret servicepersonale.

Nulstilling af filterindikatoren (særlig indstilling)

Denne funktion kan bruges, hvis den blev indstillet korrekt under montering af enheden. Kontakt autoriseret servicepersonale for at bruge denne funktion.

☞ Rengør luftfiltret når indikatorlampen viser følgende:

Indikatorlampe	Blinkemønster
	Blinker 3 gange, i intervaller på 21 sekunder

Efter rengøringen skal du nulstille filterindikatoren ved at holde nede i op til 2 sekunder på indendørsenheden.

12. GENERELLE OPLYSNINGER

■ Varmeydeevne

Dette klimaanlæg bruger en varmepumpe, der absorberer varmen fra luften udenfor og fører denne varme til indendørsenheden. Som følge heraf reduceres effekten, som lufttemperaturen uden for falder.

Hvis der ikke produceres nok varme, anbefales det, du bruger dette klimaanlæg sammen med andre slags varmeapparater.

■ Automatisk optøning

Når udetemperaturen er meget lav med høj luftfugtighed, kan frost dannes på den udendørs enhed under opvarmningen, og det kunne reducere driftsresultater af produktet.

Der er en automatisk afrimningsfunktion i dette klimaanlæg til at sørge for frostsikring.

Hvis der dannes frost på klimaanlægget, holder det midlertidigt op med at køre, mens optøningsfunktionen kører i et stykke tid (højest 15 minutter.)

Indikatoren [I] på indendørsenheden blinker i løbet af denne handling.

Hvis der dannes frost på udendørsenheden efter opvarmningen, stopper udendørsenheden automatisk, efter at den har været i drift i nogle minutter. Derefter starter den automatiske optøning.

■ Auto-genstart funktion

I tilfælde af strømafbrydelse, såsom et blackout, stopper klimaanlægget én gang. Men den genstarter automatisk og udfører tidligere operation, når strømforsyningen genoptages.

Hvis du støder på sådan en strømafbrydelse, efter at timeren er indstillet, vil nedtællingen af timeren blive nulstillet.

Efter strømmen er vendt tilbage, blinker indikatoren [⏰] på indendørsenheden for at fortælle dig, at der er sket en timer-fejl. I et sådan tilfælde skal indstillingerne for ur og timer nulstilles.

■ Funktionsfejl forårsaget af andre elektriske enheder

Anvendelse af andre elektriske apparater såsom en elektrisk barbermaskine eller i nærheden af brug af trådløse radiosender kan forårsage fejl på klimaanlægget.

Hvis du støder på sådan en fejl, skal du slukke for afbryderen én gang. Tænd derefter for den igen, og genoptag betjeningen med fjernbetjeningen.

■ Indendørsenhedens temperatur og fugtighedsområde

Tilladte temperatur- og fugtighedsområder er som følger:

Køling/tør-indstilling	Udendørs temperatur [°C]	-10 til 46
	Indenforstemperatur [°C]	18 til 32
	Indendørs fugtighed [%]	80 eller mindre*1)
Opvarmningstilstand	Udendørs temperatur [°C]	-15 til 24
	Indenforstemperatur [°C]	16 til 30

* 1) Hvis klimaanlægget anvendes kontinuerligt i mange timer, kan vand kondensere på overfladen og dryppe.

- Hvis enheden betjenes under forholdene udover i det tilladte temperaturområde, kan klimaanlægget stoppe på grund af, at det automatiske beskyttelseskredsløb kører.
- Afhængig af driftsforholdene kan varmeveksleren fryse, hvilket forårsager vandlækage eller anden funktionsfejl (i kølings- eller tørringstilstand).

■ Andre oplysninger

- Brug ikke klimaanlægget til andre formål end køling/tørring, rumopvarmning eller ventilator.

13. EKSTRADELE

13.1. Fjernbetjening med ledning

Den valgfri fjernbetjening med ledning kan også bruges.

Du kan bruge fjernbetjeningen med ledning og fjernbetjeningen uden ledning på samme tid.

Nogle af funktionerne på den trådløse fjernbetjening er ikke tilgængelige. Hvis du prøver at bruge de utilgængelige funktioner vil der høres et bip, og indikatorlamperne [I], [⏰], [🔊] og [📶] vil blinke på indendørsenheden.

<De begrænsede funktioner på den trådløse fjernbetjening>

Når den bruges sammen med en fjernbetjening med ledning (2-ledning)

- Ugentlig timer-funktion
- Effektiv drift-funktion
- Udendørsenhedens lavstøj-drift
- 10°C opvarmningsfunktion

Du kan bruge fjernbetjening med ledning og trådløs LAN-betjening.

Nogle funktioner fra mobilapplikationen er dog ikke tilgængelige.

Flere fjernbetjeninger

Du kan tilslutte to fjernbetjeninger til et klimaanlæg.

Begge fjernbetjeninger kan styre klimaanlægget.

Timerfunktionerne kan dog ikke bruges af den sekundære enhed.

Gruppekontrol

Én fjernbetjening kan styre op til 16 klimaanlæg. Alle klimaanlæg vil blive kørt med de samme indstillinger.

BEMÆRKNINGER:

- Sørg for at deaktivere den trådløse fjernbetjenings energispareprogram (tilstedeværelsessensoren) når du bruger gruppekontrollen. Ellers kan du ikke styre klimaanlægget med den trådløse fjernbetjening.
- Du kan ikke bruge gruppekontrol og trådløs LAN-kontrol sammen.

13.2. Multi-split klimaanlæg

Denne indendørsenhed kan forbindes til en multi-split udendørsenhed. Dette multi-split klimaanlæg kan bruges med flere indendørsenheder på flere forskellige steder. Indendørsenhederne kan betjenes samtidig, i henhold til hver deres ydeevne.

Brug af flere enheder på samme tid

- Når der bruges en multi-split klimaanlæg, kan indendørsenhederne bruges på samme tid, men hvis to eller flere indendørsenheder i samme gruppe bruges på samme tid, bliver varme- og køleeffektiviteten mindre, end hvis en enkelt indendørsenhed bruges alene. Hvis du ønsker at bruge mere end én indendørsenhed til køling på samme tid, anbefales det at gøre dette om natten eller på andre tidspunkter, hvor der kræves mindre effekt. På samme måde, hvis flere enheder bruges til opvarmning på samme tid, anbefales det at de bruges sammen med andre varmeapparater, efter behov.
- Årstiderne og udendørstemperaturen, rummenes struktur og antallet af personer i rummet kan også påvirke klimaanlæggets effektivitet. Vi anbefaler, at du prøver forskellige indstillinger, så du kan se, hvor meget dine enheder varmer og køler, og sørg for at bruge enhederne på en måde, der passer bedst til dine forhold.
- Hvis du opdager, at en eller flere enheder køler eller varmer mindre end de andre på samme funktion, anbefaler vi, at du holder op med at bruge flere enheder på samme tid.
- Operationen kan ikke udføres i følgende forskellige driftstilstande. Hvis man beder indendørsenheden om at være i en driftstilstand den ikke kan være i, blinker indikatoren [I] (tændt 1 sekund, slukket 1 sekund) og enheden går i standby-tilstand.
 - Varmefunktion og kølefunktion (eller tørringsfunktion)
 - Varmefunktion og ventilatorfunktion

- Operationen kan udføres i følgende forskellige driftstilstande.
 - Kølefunktion og tørringsfunktion
 - Kølefunktion og ventilatorfunktion
 - Tørringsfunktion og ventilatorfunktion
- Funktionsindstillingen (varmefunktion eller køle- (tørre-) funktion) på udendørsenheden bestemmes af funktionsindstillingen på den indendørsenhed, der først blev tændt. Hvis indendørsenhed blev startet på ventilatorfunktionen, bestemte funktionsindstillingen på udendørsenheden.

Hvis eksempelvis indendørsenhed (A) blev startet i ventilatorstilstand, og indendørsenhed (B) bagefter blev startet i opvarmningstilstand, ville indendørsenhed (A) midlertidigt begynde at køre i ventilatorstilstand, men når indendørsenhed (B) begyndte at køre i opvarmningstilstand, ville indikatoren [I] for indendørsenhed (A) begynde at blinke (tændt 1 sekund, slukket 1 sekund), og enheden ville gå i standby-tilstand. Indendørsenheden (B) fortsætte med at køre på varmefunktionen.

14. FEJLFINDING



ADVARSEL



I følgende tilfælde, skal du straks holde op med at bruge klima anlægget, og afbryd strømforsyningen på den elektriske afbryder eller træk stikket ud af strømforsyningen. Kontakt derefter din forhandler eller en autoriseret servicetekniker.

Så længe enheden er sluttet til strømforsyningen, er den ikke isoleret fra strømforsyningen, og selvom enheden er slukket.

- Enhed lugter af noget brændt eller den ryger
- Vand lækker fra enheden

Enheden virker overhovedet ikke.

- Har der været en strømafbrydelse?
I dette tilfælde genstarter enheden automatisk, når strømforsyningen er genoptaget. (Se **side 14.**)
- Er strømbryderen udløst?
⇒ Slå strømbryderen til.
- Er der gået en sikring eller er afbryderen blevet udløst?
⇒ Udskift sikringen eller nulstil afbryderen.
- Bruges timeren?
⇒ For at tjekke eller deaktivere timeren, se **side 6.**

Dårlig køling eller opvarmning.

- Betjenes enheden under forholdene udover i det tilladte temperaturområde?
I dette tilfælde kan klima anlægget stoppe på grund af, at det automatiske beskyttelses kredsløb kører.
- Er luftfilteret beskidt?
⇒ Rengør luftfiltret. (Se **side 12.**)
- Er luftind- eller udtagene til indendørsenheden blokeret?
⇒ Fjern hindringerne.
- Er rumtemperaturen justeret på passende vis?
⇒ For at skifte temperaturindstilling, henvises til **side 5.**
- Er der et vindue eller en dør åben?
⇒ Luk vinduet eller døren.
- Er ventilatorhastigheden indstillet til stille?
⇒ For at ændre ventilatorhastigheden, henvises til **side 5.**
- Er udendørsenhedens lavstøj-drift blevet indstillet?
⇒ For at stoppe udendørs lavstøj-drift, henvises til **side 8.**
- <I kølingstilstand> Skinner der direkte eller stærkt sollys ind i rummet?
⇒ Luk gardinerne.
- <I kølingstilstand> Er der et andet varmeapparat eller computere i drift, eller for mange mennesker i rummet?
⇒ Sluk for varmeapparatet eller computere, eller sæt temperaturen lavere. (Se **side 5.**)

Fugtighed falder ikke under Tørringstilstanden.

- Du kan ikke indstillet luftfugtigheden i Tørringstilstanden. Hvis du føler, at der er høj luftfugtighed, skal du skrue ned for temperaturen.

Luftstrømmen er svag eller stopper.

- Er ventilatorhastigheden indstillet til stille?
⇒ For at ændre ventilatorhastigheden, henvises til **side 5.**
- Er ventilatorkontrollen for energibesparelse indstillet? I dette tilfælde kan indendørsenhedens ventilator midlertidigt stoppe under kølingen.
⇒ For at annullere ventilatorkontrollen for energibesparelse, henvises der til **side 8.**
- <I opvarmningstilstand> Har du lige startet driften?
I dette tilfælde roterer ventilatoren midlertidigt med meget lav hastighed for at opvarme de indre dele af enheden.
- <I opvarmningstilstand> Er rumtemperaturen højere end den indstillede temperatur?
I dette tilfælde stopper udendørsenheden, og indendørsenhedens ventilator roterer med meget lav hastighed.
- <I opvarmningstilstand> Blinker indikatoren [I]?
I dette tilfælde fungerer den automatiske optøning korrekt. Indendørsenheden stopper i maks. 15 minutter. (Se **side 14.**)
- <I tørringstilstand> Indendørsenheden arbejder med lav ventilatorhastighed for at justere rummets fugtighed og kan stoppe fra tid til anden.
- <I automatisk tilstand> Under overvågningsdriften roterer ventilatoren med meget lav hastighed.

Enheden støjer.

- Kører apparatet eller umiddelbart efter at du har stoppet driften?
I dette tilfælde kan der høres en lyd af kølemiddel, der flyder. Det kan høres i 2-3 minutter, når enheden startes.
- Hører du en svag knirkende lyd under driften?
Denne lyd produceres, når frontpanelet udvider sig og trækker sig sammen på grund af temperaturændring.
- <I opvarmningstilstand> Hører du en sydende lyd?
Denne lyd kommer fra den automatiske optøning. (Se **side 14.**)

Lugt kommer fra enheden.

- Klima anlægget kan absorbere forskellige lugte genereret af indvendige tekstiler, møbler eller cigaretrøg. Disse lugte kan udsendes under driften.

Tåge eller damp udsendes fra enheden.

- <I kølings- eller tørringstilstand> En tynd tåge kan genereres ved kondens dannet med pludselig køleproces.
- <I opvarmningstilstand> Blinker indikatoren [I] på indendørsenheden?
I dette tilfælde kan der stige damp op fra udendørsenheden pga. den automatiske optøningsfunktion (se **side 14.**)

Udendørs enhed udsender vand.

- <I opvarmningstilstand> Udendørsenheden kan udsende vand, der genereres ved den automatiske optøning. (Se **side 14.**)

Enheden kører på en anden indstilling, end den jeg indstiller med fjernbetjeningen.

- Er batterierne i fjernbetjeningen flade?
⇒ Udskift batterierne.

Operation er forsinket efter genstart.

- Har strømforsyningen været slået fra og så pludselig slået til?
I dette tilfælde vil kompressoren ikke fungere i ca. 3 minutter for at forhindre, at sikringen springer.

Mobilappen fungerer ikke.

- Kontrollér, at versionen af operativsystemet på din smartphone understøttes.
⇒ Se "App Store" eller "Google Play".

Jeg har ikke modtaget e-mailen, da jeg registrerede min konto.

- Indstil domænetilladelser, så den ikke bliver afvist som spam.

Metoden til registrering af yderligere klimaanlæg er uklar.
<input type="checkbox"/> For at registrere yderligere klimaanlæg gentages opsætningen af den valgte tilstand i "9.2. Indstilling til brug af WLAN-betjening" for hver klimaanlæg.
Opsætning af trådløst LAN er ikke muligt.
<input type="checkbox"/> Kontroller, at dit adgangspunkt understøtter "WPS-funktion" (knap-tilstand). (Knap-tilstand)
<input type="checkbox"/> Kontroller om der var en tidligere ejer, der brugte denne trådløse LAN-kontrol. Hvis der var en tidligere ejer, skal du kontakte autoriseret servicepersonale.
Opsætning af trådløst LAN er ikke muligt. (forbindelsesindstillingerne for WLAN-adapteren og adgangspunktet er ikke gjort færdige)
<input type="checkbox"/> Kontroller, at adgangspunktet understøtter "IEEE 802.11 b/g/n". (Se driftshåndbogen til access pointet.)
<input type="checkbox"/> Kontroller, at strømmen til den indendørsenhed er tændt.
Jeg er ikke i stand til at betjene dette produkt fra den mobile app.
<input type="checkbox"/> Kontroller, at strømmen til den indendørsenhed er tændt.
<input type="checkbox"/> Kontroller, at der er tændt for strømmen til adgangspunktet.
<input type="checkbox"/> Kontroller, at din smartphone ikke er i flytilstand.
<input type="checkbox"/> Kontroller, at du ikke er et sted, hvor det er svært at oprette en forbindelse med radiobølger.

Stop driften med det samme, og sluk for afbryderen i følgende tilfælde. Så konsultere autoriseret servicepersonale.









- Problemet fortsætter, selvom du udfører disse kontroller eller diagnostik.
- På indendørsenheden blinker [I] og [⏸], mens [📶] blinker hurtigt.



BEMÆRK: Se mobilappen ved fejlfinding i forhold til WLAN-betjening.

Indikatorlampernes tilstand

📶 : Instruktionerne vedrørende den trådløse LAN-betjening.

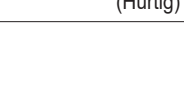
Lysmønster:  Blinker, — Alle tilstande (○ Fra eller ● Til)

Stat/region	Årsager og løsninger	Se side
	Automatisk optøning ⇒ Vent, til afrimningen afsluttes (højst 15 minutter).	14
	Filterindikator ⇒ Rengør luftfilteret og nulstil filtertegnet.	13
	Fejlkodevisning ⇒ Kontakt en autoriseret servicetekniker.	-
	Fejl ved indstilling af timer på grund af automatisk genstart ⇒ Nulstil ur- og timerindstillingerne.	14
	Testkørselsfunktion (kun autoriseret personale) ⇒ Tryk på  for at afslutte testkørslen.	3
	Der er ikke tændt for strømmen til adgangspunktet. ⇒ Kontroller, at der er tændt for strømmen til adgangspunktet.	-
	Der er en mulighed for, at WLAN-adapteren ikke er korrekt tilsluttet til den trådløse router. ⇒ Afbryd strømforsyningen til klimaanlægget (via afbryder eller stik), og opret derefter forbindelse igen.	9
	WLAN-adapterens software opdateres.	-
	I løbet af klimaanlæggets registrering (parring af WLAN-adapter)	10

Stat/region	Årsager og løsninger	Se side
	Begrænset funktion	14
	(Ved multi-split-tilslutning) Standby-tilstand ⇒ Kontroller indendørsenhedernes indstillede funktionstilstand.	14

Manuel Auto-funktion og nulstilling af filterindikator

Du kan betjene klimaanlægget med  på indendørsenheden.

Status	Tid til at blive ved med at trykke	Tilstand eller funktion
I drift	Mere end 3 sekunder	Stop
Standser	2 sekunder eller mindre	Nulstilling af filterindikator
	Mere end 3 sekunder og mindre end 10 sekunder	Automatisk ^{*1)}
	Mere end 10 sekunder (Kun til servicering. ^{*2)})	Forceret nedkøling

*1) Ved multi-split-tilslutning følger denne driftstilstand de andre indendørs enheder.

*2) For at stoppe tvungen køling, skal du trykke på denne knap eller  på fjernbetjeningen.